

# 初級学科試験の例

※正解数

自動車整備職種・Jidousyaseibisyokusyū

自動車整備作業・Jidousyaseibisagyō

学科問題・Gakkamondai【初級・Syokyū】

じゅけんばんごう Jyukēbangō	なまえ Namae

- 1. しけんじかん・Shikenjikan      1じかん・1Jikan
- 2. もんだいすう・Mondaisū      20もん・20Mon
- 3. ちゅうい・Tyūi

(1) しけんもんだい には じゅけんばんごう と なまえ を かきなさい。

Shikenmondai niha jyukēbangō to namae o kakinasai.

(2) しけんもんだい は しけん が おわったら かいしゅう します。

Shikenmondai wa shiken ga owattara kaisyū shimasu.

(3) もんだい は かかり の ひと が よみます。

そのとき もんだいぶん や え を よく みていなさい。

Mondai wa kakari no hito ga yomimasu.

Sonotoki mondaibun ya e o yoku miteinasai.

(4) わからないこと が あったら て を あげて かかり の ひと に ききなさい。

Wakaranakoto ga attara te o agete kakari no hito ni kikinasai.

(5) こたえ は ただしい または あやまり の どちらか です。

こたえかた は もんだい の  の なかに かきなさい。

Kotae wa tadashii mataha ayamari no dotiraka desu.

Kotaekata wa mondai no  no nakani kakinasai.

① こたえ が ただしい と おもう ばあい は  の なかに

○ を かきなさい。

Kotae ga tadashii to omou baai wa  no nakani

○ o kakinasai.

② こたえ が あやまり と おもう ばあい は  の なかに  
× を かきなさい。

Kotae ga ayamari to omou baai wa  no nakani  
× o kakinasai.

(6) もんだいようし の ※の ところ には かいては いけません。  
Mondaiyoushi no ※no tokoro niha kaiteha ikemasen.

【こたえ の れい・Kotae no rei】

1. こおり (ice) は、 つめたい。  
Koori (ice) wa, tsumetai.

2. こおり (ice) は、 あたたかい。  
Koori (ice) wa, atatakai.



1. ふろんと・えんじん・ふろんと・どらいぶ (front engine front wheel drive) の じどうしゃ は、 えんじん (engine) が まえ に あります。

Huronto・enjin・huronto・doraibu (front engine front wheel drive) no jidousya wa, enjin (engine) ga mae ni arimasu.



2. え は、 ゆあつしきぶれーき (hydraulic brake) です。

E wa, yuatsushikibure-ki (hydraulic brake) desu.

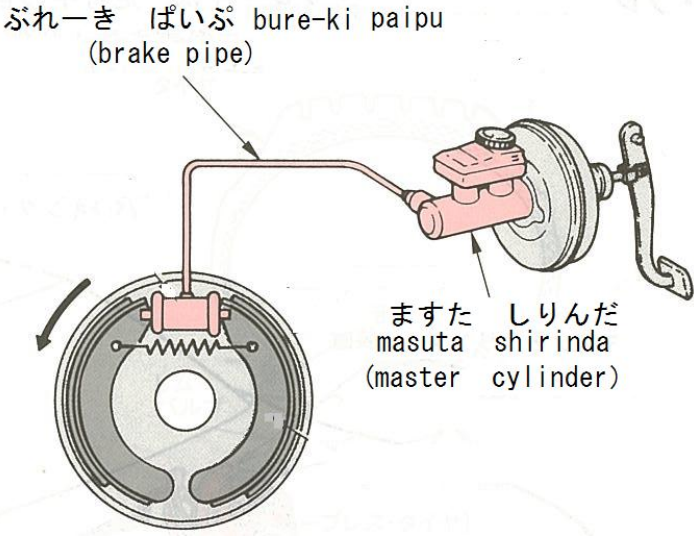

×

3. じーぜる・えんじん (diesel engine) は、すぱーく・ぷらぐ (spark plug) をつかいます。

ji-zeru·enjin (diesel engine) wa, supa-ku·puragu (spark plug) o tsukaimasu.

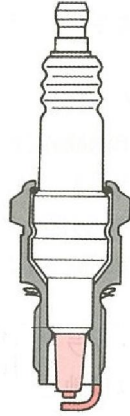

○

4. え は、どらむ・ぶれーき (drum brake) とでいすく・ぶれーき (disc brake) です。

E wa, doramu·bure-ki (drum brake) to disuku·bure-ki (disc brake) desu.

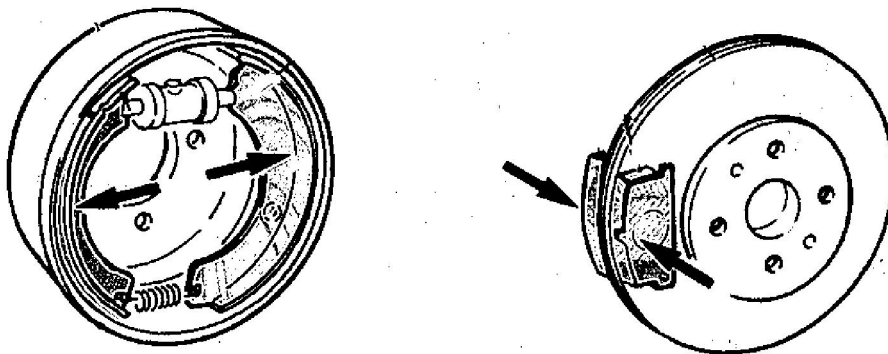



5. え は、 ばってりー (battery) です。  
E wa, batteri- (battery) desu.

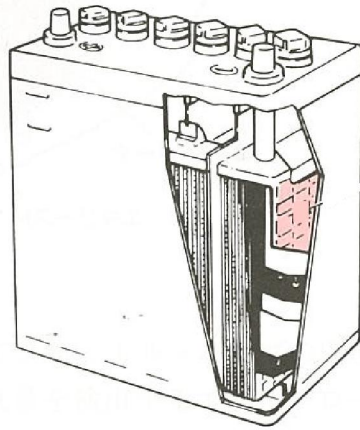

6. え は、 かむしゃふと (comshaft) です。  
E wa, kamusyahuto (comshaft) desu.

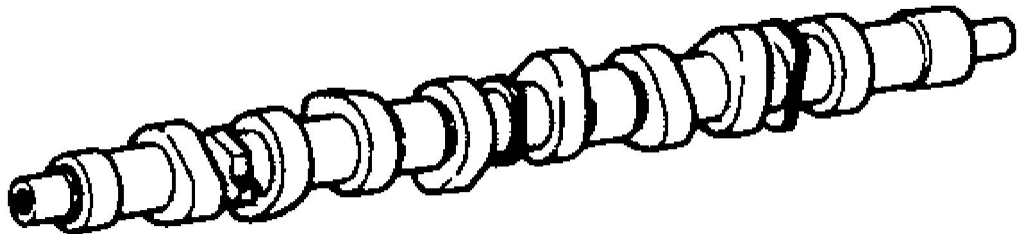

○ 7. えんじん・おいる (engine oil) は、こうかん します。  
Enjin・oiru (engine oil) wa, koukan shimasu.

○ 8. おいる・ふいるた (oil filter) は、こうかん します。  
Oiru・firuta (oil filter) wa, koukan shimasu

× 9. ぶれいき・ふるど (brake fluid) は、MAX より おおく  
いれます。  
Bure-ki・huru-do (brake fluid) wa, max yori ooku  
iremasu.

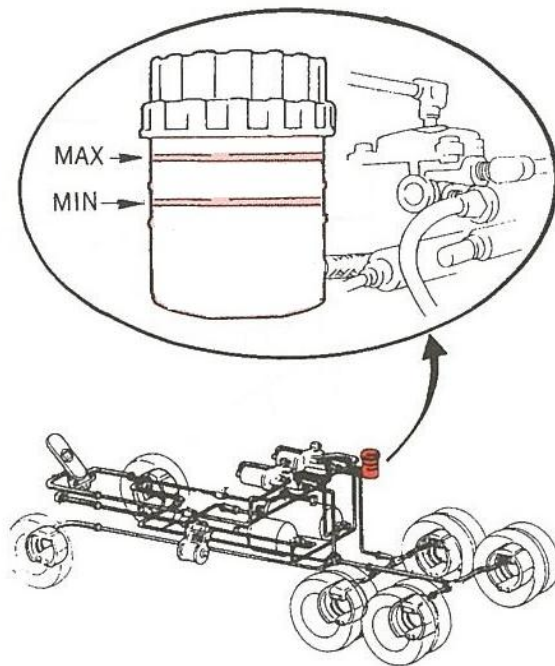

×

10. ぶれーき・どらむ (brake drum) は、はんまー (hammer) でたたいて てんけん します。

Bure-ki・doramu (brake drum) wa, hanma-(hammer) de tataite tenken shimasu.

ぶれーき・どらむ bure-ki・doramu  
(brake drum)

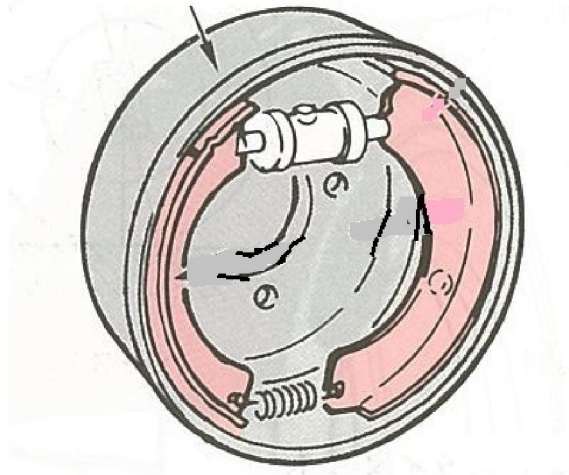

×

11. えの なつと (nut) は、てで しめます。

E no natto (nut) wa, te de shimemasu.

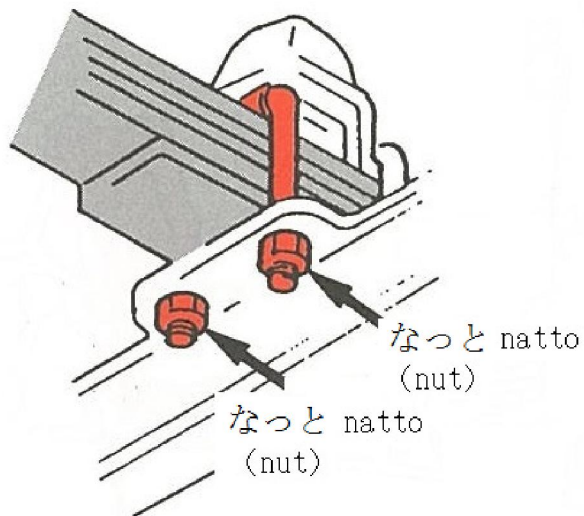



12. がれーじ・じゃっき (garage jack) で じどうしゃ を  
あげ、 りじっと・らっく (rigid racks) で らっか  
を ふせぎます。

Gare-ji・jyakki(garage jack) de jidousya o  
age, rijitto・rakku(rigid racks) de rakka  
o husegimasu.

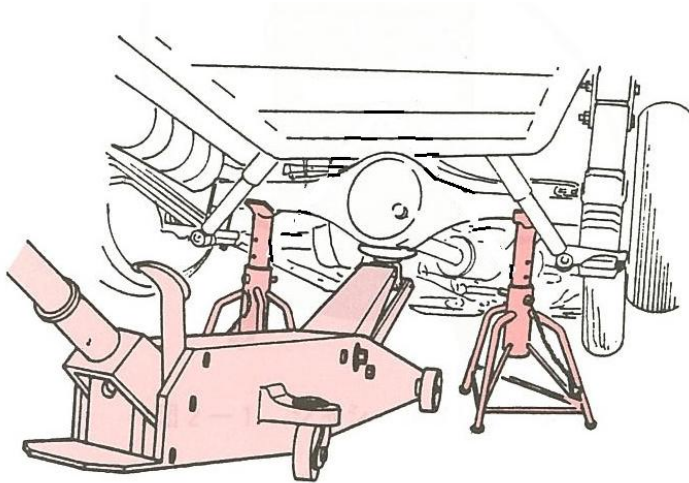

13. え は、どらいばー (screwdriver) の わるい  
つかいかた です。

E wa, doraiba-(screwdriver) no warui  
Tsukaikata desu.

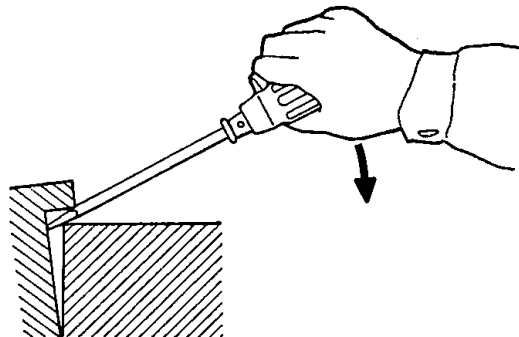



×

14. ぺんち (pliers) は、え の ように つかいます。  
Penti (pliers) wa, e no youni tsukaimasu.

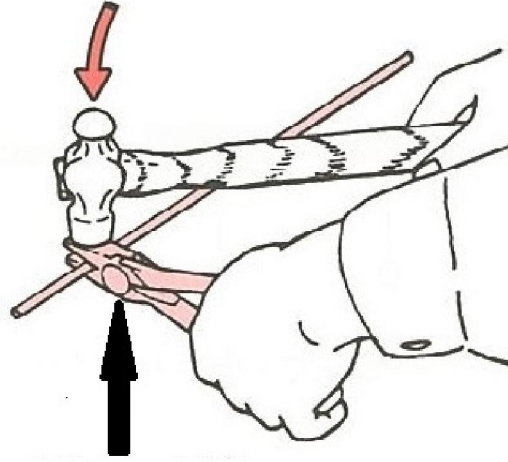

ぺんち penti  
(pliers)

○

15. え は、もんき・れんち (adjustable wrench) です。  
E wa, monki・renti (adjustable wrench) desu.

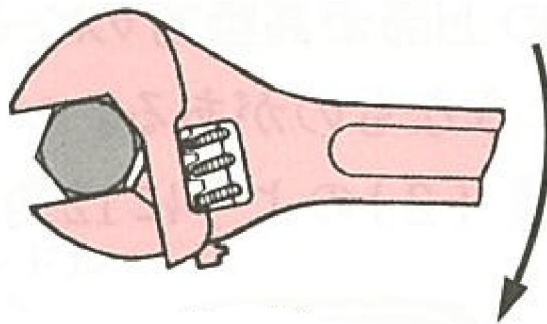

○

16. さーきつと・てすた (circuit tester) は、  
でじたる (digital) と あなろぐ (analog) が  
あります。

Sa-kitto・tesuta (circuit tester) wa,  
dejitaru (digital) to anarogu (analog) ga  
arimasu.

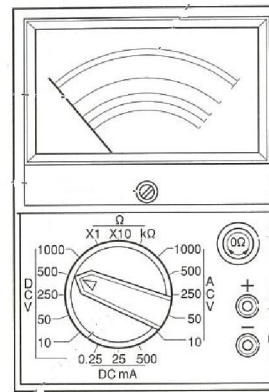
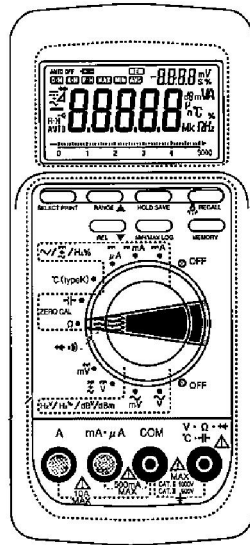

×

17. え は、どらいばー (screwdriver) の ただし  
つかいかた です。

E wa, doraiba-(screwdriver) no tadashii  
tsukaikata desu.

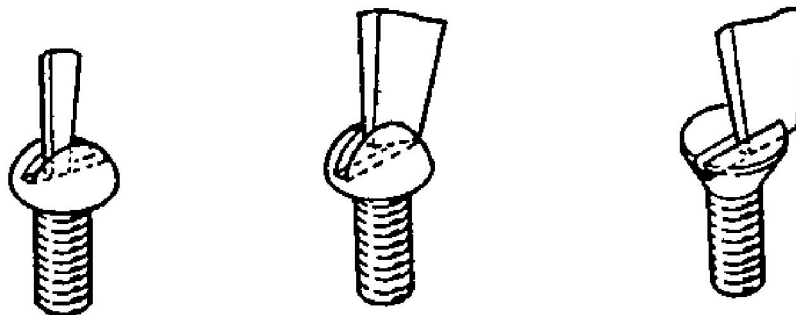

×

18. はんまー (hammer) は、え の ように つかいます。  
Hanma- (hammer) wa, e no youni tsukaimasu.

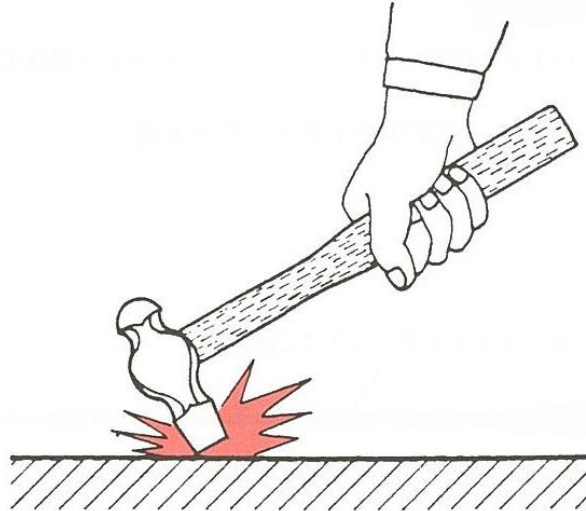

○

19. しょう した こうぐ は、 あった ところ に  
もどします。  
Shiyou shita kougu wa, atta tokoro ni  
modoshimasu.

○

20. おいる (oil) や みず を ゆか に こぼしたら  
すぐに ふきとります。  
Oiru (oil) ya mizu o yuka ni koboshitara  
suguni hukitorimasu.